



Подростковая серия "Верона"

Инструкция по сборке

Для удобства транспортировки и сохранности внешнего вида изделия изготовлены в разобранном виде

Прежде чем приступить к сборке изделия, внимательно ознакомьтесь с данной инструкцией.

Скомплекуйте фурнитуру и детали согласно спецификации. При ударах по деталям необходимо применять брусок, обернутый тканью. Изделие необходимо собирать на ровном месте, покрытом тканью или бумагой.

Инструмент для сборки: молоток маленький, отвертка с крестообразным шлицем, отвертка с прямым шлицем.

Полка для книг

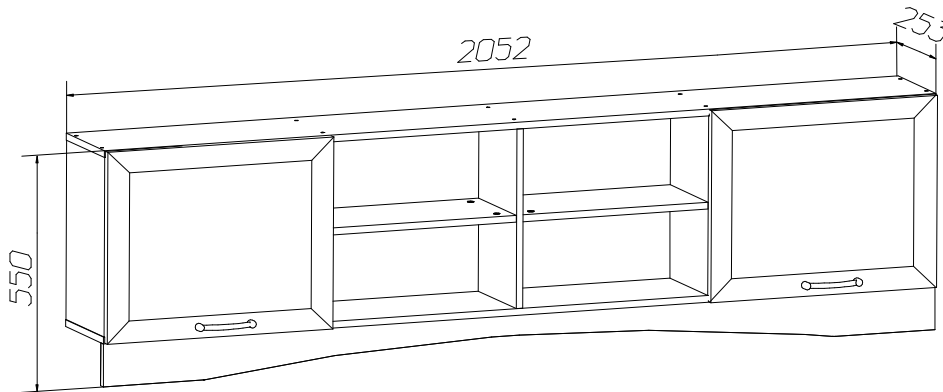

ИНСТРУКЦИЯ ПО ЭКСПЛУАТАЦИИ И УХОДУ ЗА МЕБЕЛЬЮ

Сохранность мебели и срок ее службы зависят не только от качества материалов и изготовления, но также и от правильного ухода за мебелью при ее эксплуатации. Мебель, выпускаемая ОАО "Можгинский лесокombинат", необходимо эксплуатировать в сухих проветриваемых помещениях при температуре воздуха от 10° до 28°С и относительной влажности 50–70%

ЗАПРЕЩАЕТСЯ:

- ставить любую мебель около источников тепла (печи, камины, батареи отопления);
 - содержать мебель в сырых непроветриваемых помещениях: мебель боится сырости;
 - использовать для чистки различные абразивные порошки и пасты;
 - устанавливать мебель под прямые солнечные лучи, т.к. возможны изменения цвета и порча внешнего вида изделия.
- протирать изделия с фотопечатью спиртосодержащими растворами.**

СЛЕДУЕТ:

- беречь все поверхности мебели от механических повреждений, от воздействия кислот, щелочей, спиртов, растворителей;
- периодически подтягивать винты, шурупы.
- чистить поверхность мебели можно только мягкими тканями с применением мыла с последующей протиркой насухо.

ГАРАНТИЙНЫЙ ТАЛОН

1 Претензии по качеству и некомплектности должны направляться покупателем непосредственно в магазин, где была приобретена мебель, с обязательным приложением товарного чека.

2 По дефектам, появившимся из-за несоблюдения правил эксплуатации и ухода за мебелью, претензии не принимаются.

Предприятие – изготовитель гарантирует покупателю сохранение всех качественных показателей мебели, обусловленных ГОСТ 16371–2014, в течение 24 месяцев, с момента продажи магазином, при условии соблюдения правил сборки и эксплуатации.

Срок службы – 10 лет.

Дата выпуска _____



















Штамп ОТК

Дата продажи магазином _____

Штамп магазина

Уважаемые покупатели! При соблюдении правил ухода и эксплуатации Ваша мебель прослужит значительно дольше

Спецификация фурнитуры

ф1 Винт-конфирмат  28 шт.	ф2 Ключ  1 шт.	ф3 Шуруп 4x13  8 шт.	ф4 Шуруп 4x16  16 шт.	ф5 Гвоздь 2x20  38 шт.	ф6 Шайба мебельная  12 шт.	ф7 Петля накладная Планка  4 шт.	ф8 Петля накладная Корпус  4 шт.
ф9 Ручка (показана условно)  2 шт.	ф10 Амортизатор  4 шт.	ф11 Подвеска  4 шт.	ф12 Шуруп 3x20  12 шт.	ф13 Винт М4x20  4 шт.	ф14 Дюбель двойной  2 шт.	ф15 Эксцентрик  4 шт.	ф16 Заглушка для эксцентрика  4 шт.
стяжка межсекционная							
Винт  4 шт.				Муфта стяжки  4 шт.			



Схема установки задней стенки шкафа и дна ящиков.



Начните сборку каркаса. Проверьте перпендикулярность и параллельность щитов и зафиксируйте с помощью задней стенки из ДВП, как указано на рисунке, не нарушая диагонали. Помните, что от этого зависит правильность работы выдвижных ящиков и створок.

Схема регулировки двери

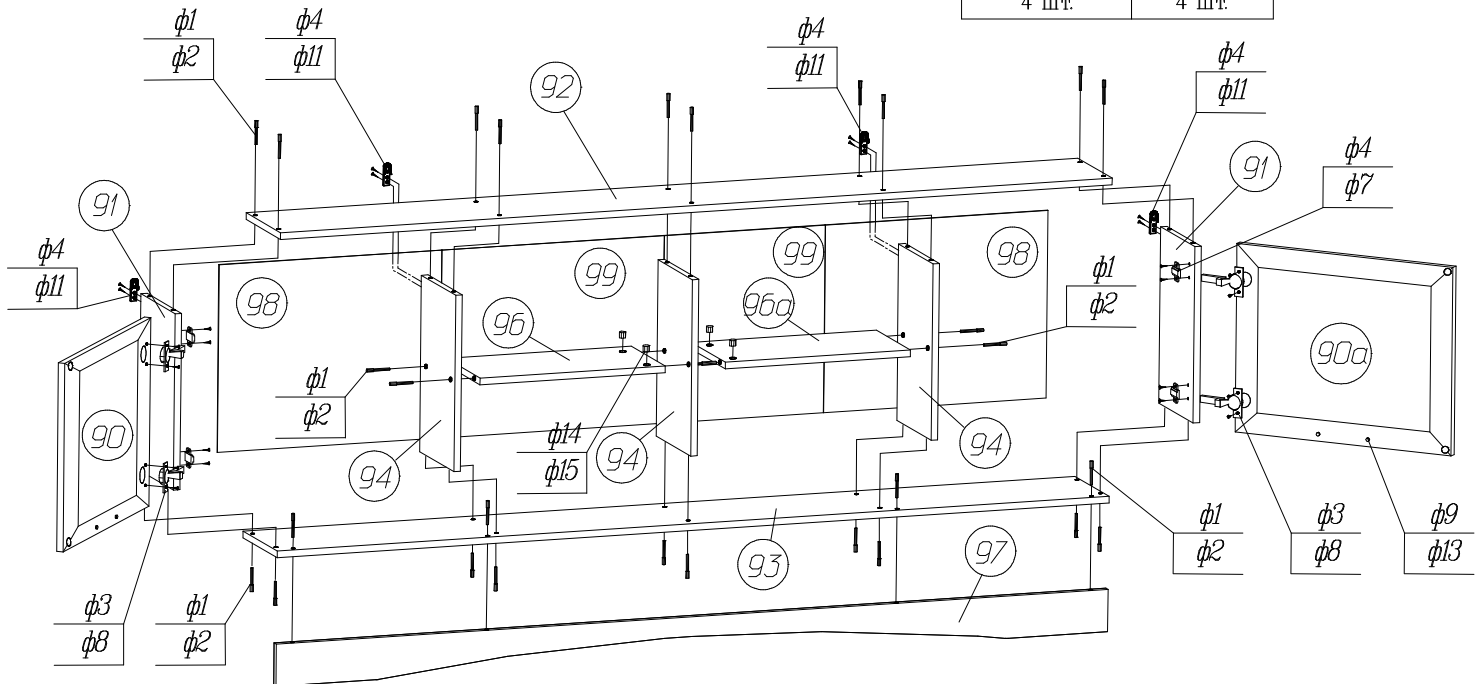
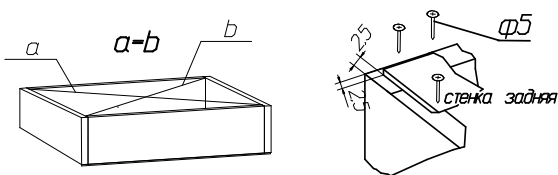
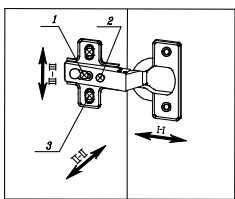

Регулировка по высоте (II-III)
Ослабить шурупы (3) выравнивать дверь по высоте и снова затянуть шурупы.

Регулировка расстояния от корпуса (I-I)
Ослабить установочный винт (1) и отрегулировать расстояние между корпусом и дверью. Затем установочный винт снова затянуть.

Регулировка наложения двери (II-II)
Ослабить установочный винт (1) регулировочным винтом (2) отрегулировать наложение двери установочный винт снова затянуть.

Сохраняйте инструкции и этикетки с упаковок до окончания гарантийного срока

Все замечания и пожелания присылайте по адресу :
lesok2@udm.net
www.mozhgamebel.ru

Наименование	Поз	Кол-во	Размеры, мм
Дверь	90, 90a	2	557x447
Стенка вертикальная	91	2	234x418
Стенка горизонтальная верхняя	92	1	2052x234
Стенка горизонтальная нижняя	93	1	2052x234
Стенка-перегородка верт.	94	3	234x418
Стенка горизонтальная	96, 96a	2	234x457
Планка декоративная	97	1	2052x100
Стенка задняя ДВП	98	2	549x445
Стенка задняя ДВП	99	2	472x445

После установки полки на место, стяните ее с рядом стоящими шкафами с помощью межсекционной стяжки, досверлив отверстия диаметром 5 мм.

Изготовитель оставляет за собой право на внесение изменений в детализовку изделия, состав, вид и комплектность фурнитуры.